

# Installation Instructions

# LUND®

I - Sheet Number I-HFOLD01 Rev.A

Premium Style. Lasting Performance.

## Genesis™ Hard Fold Tonneau Cover

For proper installation and best possible fit, please read all instructions BEFORE you begin.

For technical assistance or to obtain missing parts, please call Customer Relations at 1-800-241-7219.

Para una instalación adecuada y el mejor ajuste posible, lea todas las instrucciones ANTES de comenzar.

Para obtener asistencia técnica o para obtener piezas que faltan, por favor llame a Relaciones con el cliente en 1-800-241-7219.

Pour une installation correcte et le meilleur ajustement possible, s'il vous plaît lire toutes les instructions AVANT de commencer.

Pour une assistance technique ou pour obtenir des pièces manquantes, s'il vous plaît communiquer avec les Relations à la clientèle au 1-800-241-7219.

### Important Safety Information



- **Serious personal injury and property damage can occur if vehicle is driven without both black buckles at the front of cover fastened.**

Lesiones personales graves y daños a la propiedad puede ocurrir si el vehículo es conducido sin las dos hebillas negro en la frontal de la cubierta fija.

Des blessures graves et des dégâts matériels peuvent se produire si le véhicule est conduit sans les deux boucles noires au avant du couvercle fixé

- **Prior to vehicle operation, clamps must be secured such that the clamp lips tightly grip the inner bedwall structure.**

Antes de la operación del vehículo, las abrazaderas deben fijarse de tal manera que los labios agarre firmemente la abrazadera del bedwall interior estructura.

Avant de fonctionnement du véhicule, colliers doivent être fixés de telle manière pince les lèvres bien saisir la bedwall intérieure structure.

- **Only release buckles when fully installing cover.**

Sólo hebillas de liberación cuando está completamente cubierta de la instalación.

Seuls communiqué boucles quand pleinement de son installation.

- **After a setting period (1 week) it may be necessary to readjust the clamp load after foam isolators take a set to maintain the uniform gap between the Genesis™ Hard Fold Tonneau cover and bed rails.**

Después de un período de ajuste (1 semana) puede ser necesario reajustar la carga de la abrazadera después de aisladores de la espuma tomar un conjunto para mantener la espacio uniforme entre el Genesis™ Fold duro Tonneau y barandillas de la cama.

Après une période de réglage (1 semaine), il peut être nécessaire de réajuster la charge de serrage après isolateurs en mousse de prendre un ensemble de maintenir le uniforme entre le Genesis™ couvre dur fold Tonneau et les côtés de lit.

- **Check the bracket clamp loads every 3 months or 5,000 miles.**

Compruebe la carga una abrazadera cada 3 meses o 5,000 millas.

Vérifiez la charge le support de serrage tous les 3 mois ou 5,000 miles.

- **The Genesis™ Hard Fold Tonneau cover must be closed or secured with straps while the vehicle is in motion.**

Genesis™ Fold duro Tonneau debe ser cerrado o asegurado con correas, mientras que el vehículo está en movimiento.

Genesis™ dur fold Tonneau couvercle doit être fermé ou fixé avec des sangles lorsque le véhicule est en mouvement.

# Contents

## Hardware:

Everything comes pre-assembled. No hardware or tools are needed for this installation. The Front & Rear Clamps are the main moving components. Please be sure you have 2 of each attached to the cover before you begin your installation.

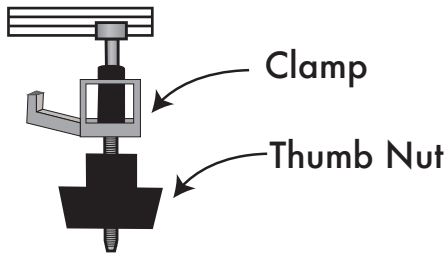

Front Slide-Clamp Mechanism

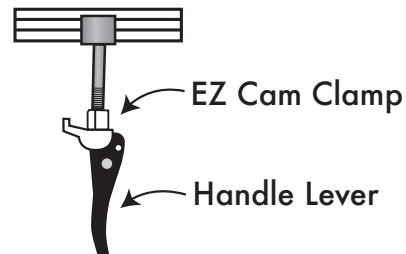

Rear Slide EZ-Clamp Mechanism

## Installation Steps

**NOTE:** Actual application may vary slightly from drawings.

Center the cover on the front end of the bed and the side rails, and begin to tighten the clamps until they are snug. **Do not tighten completely.** Repeat on the opposite side of the truck.

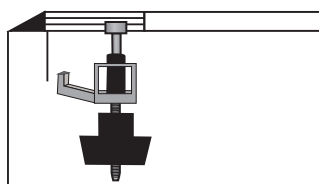
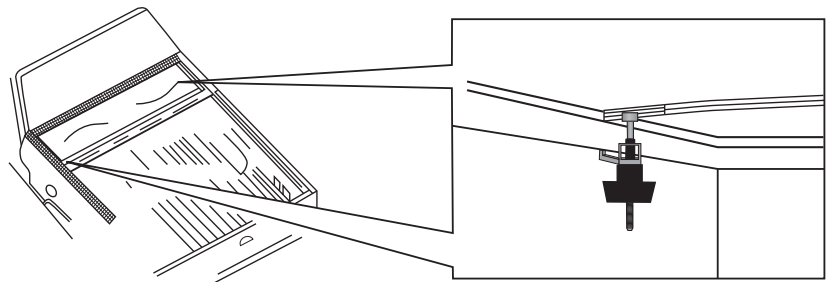

Adjust front slide-clamp to proper height.

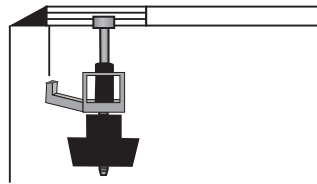

Slide front clamp holder under truck bed rail.

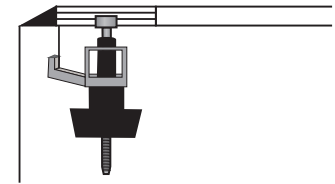

Rotate thumb nut to tighten clamp enough (not too tight).

Unclip the snap clips located in the front of the cover allowing the cover to unfold. The cover has retaining straps with quick-release buckles to keep it from being damaged when bulk hauling or when it is not on the vehicle. **Failure to install the front slide-clamps properly will result in cover fly-off which is not covered by Manufacturer's Warranty.**

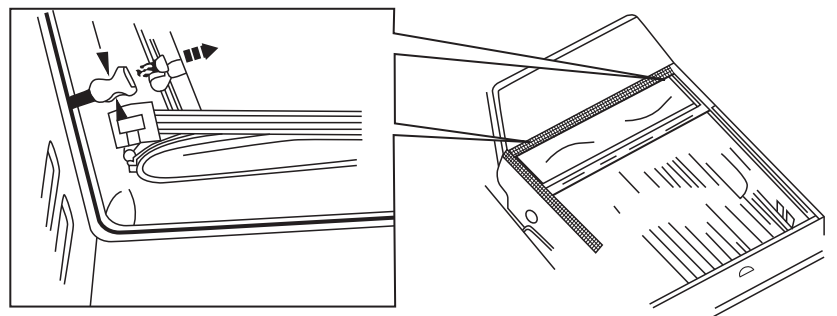

## Installation Steps

**NOTE:** Actual application may vary slightly from drawings.

Unfold the cover completely and begin to adjust the rear EZ-Clamps at the rear of the bed. Again, make sure they are snug but **not tightened completely**. (Both front and rear clamps will be tightened completely in a later step.)

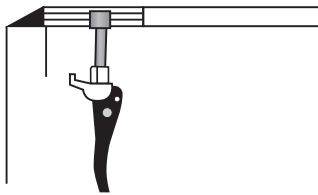
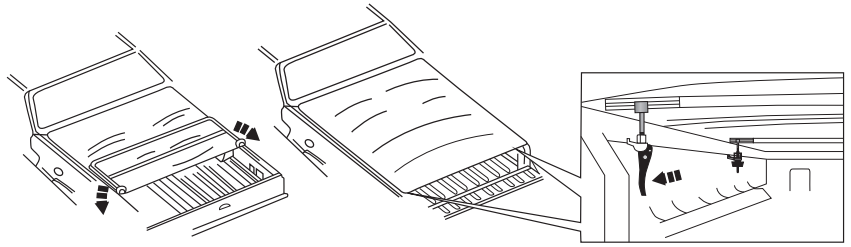

Rotate handle lever down from its storage position. Adjust clamps to proper height.

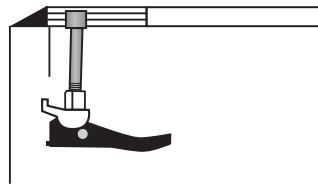

Slide handle lever to edge of truck bed rail.

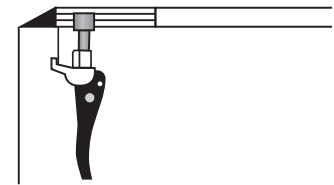

Rotate handle lever to locking position. Repeat for opposite side.

Shut the tailgate and make sure the cover is centered on the perimeter of the top of the truck bed. Being sure that the clamps are just snug, you should be able to gently adjust the cover from the front to rear or side to side as needed to center the cover over the bed of your truck.

Once you have the cover in the desired position, pull the cover back into the open position in order to firmly tighten the front clamps. **When you pull the cover to the open position, it is important to make sure you secure your rear clamping handles into the lock position to avoid damage to your cover.**

Once you have tightened the front clamps and your Q gaskets are sealed, unfold the cover and make the necessary adjustments to tighten and secure the rear clamps.

**WARNING: Prior to vehicle operation, clamps must be secured so that the clamp's lips tightly grip the inner bedwall structure.**

## Contenu

### Matériel :

Tout est livré préassemblé. Aucun matériel ni outil n'est nécessaire pour réaliser cette installation. Les pinces avant et arrière sont les principaux composants amovibles. Veuillez vous assurer que vous en avez deux de chaque fixés à la couverture avant de commencer votre installation.

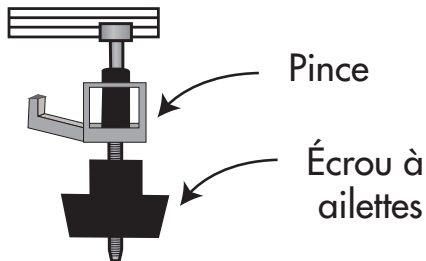

Mécanisme avant de la pince coulissante

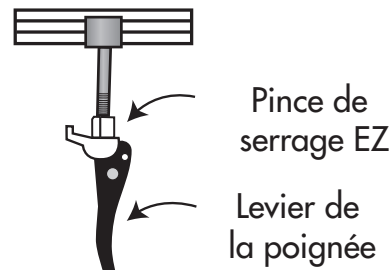

Mécanisme arrière de la pince coulissante EZ

## Étapes d'installation

**REMARQUE :** La méthode d'application peut être légèrement différente de celle représentée par les illustrations.

Centrez le couvercle sur l'extrémité avant du plateau et des rails latéraux, et commencer à serrer les pinces jusqu'à ce qu'elles soient bien ajustées. **Ne serrez pas complètement.** Répétez l'opération de l'autre côté du camion.

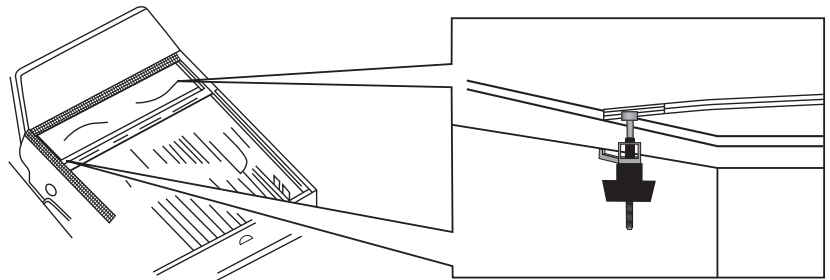

**Serrer**

« Dans le sens contraire des aiguilles d'une montre »

**Desserrer**

« Dans le sens des aiguilles d'une montre »

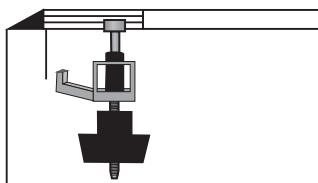

Ajustez la pince coulissante avant à la bonne hauteur.

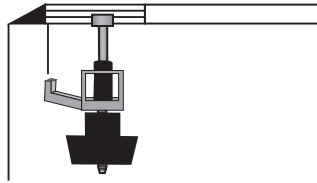

Faites glisser le support de pinces avant sous le rail du plateau du camion.

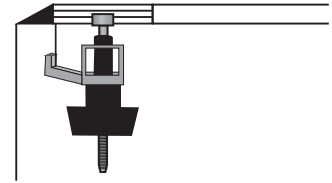

Faites tourner l'écrou à ailettes pour serrer suffisamment la pince (ne pas trop serrer).

Détachez les attaches de retenue situées à l'avant de la couverture permettant à la couverture de se dérouler. La couverture dispose de lanières de retenue avec des boucles à déclenchement rapide pour éviter de l'endommager lors du transport en vrac ou lorsqu'elle n'est pas sur le véhicule. **La couverture s'envolera si les pinces coulissantes avant sont mal installées, ce qui n'est pas couvert par la Garantie du Fabricant.**

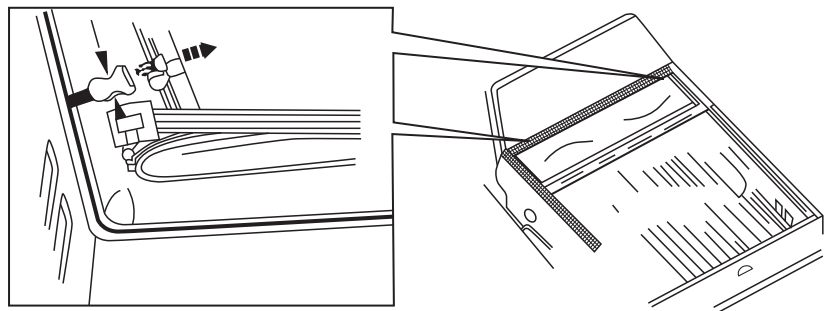

## Étapes d'installation

REMARQUE : La méthode d'application peut être légèrement différente de celle représentée par les illustrations.

Dépliez complètement la couverture et commencez à ajuster les pinces EZ arrière, à l'arrière du plateau. Encore une fois, assurez-vous qu'ils soient bien ajustés, mais **pas complètement serrés**. (Les deux pinces avant et arrière seront complètement serrées au cours des prochaines étapes.)

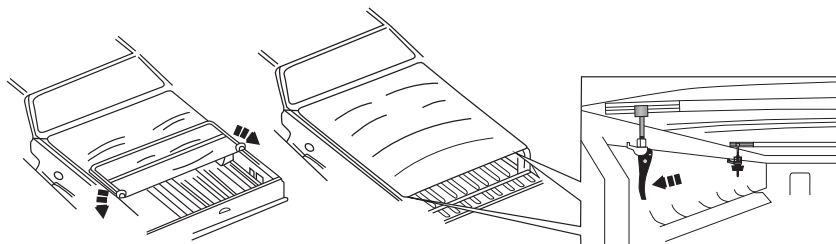

**Serrer**

« Dans le sens contraire des aiguilles d'une montre »



**Desserrer**

« Dans le sens des aiguilles d'une montre »

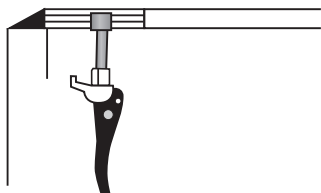

Pivotez vers le bas le levier de la poignée pour le sortir de sa position d'entreposage. Ajustez les pinces à la bonne hauteur.

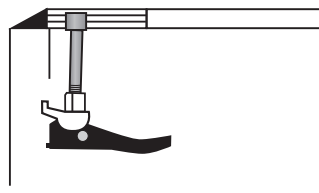

Faites glisser le levier de la poignée jusqu'au bord du rail du plateau du camion.

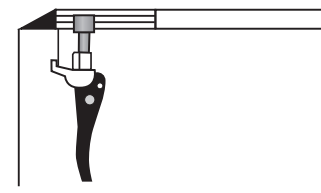

Pivotez le levier de la poignée jusqu'à ce qu'elle soit en position verrouillée. Répétez l'opération du côté opposé.

Fermez le hayon et assurez-vous que la couverture soit centrée sur le pourtour du sommet du plateau du camion. Assurez-vous que les pinces sont bien ajustées, vous devriez pouvoir doucement ajuster la couverture de l'avant vers l'arrière ou d'un côté à l'autre, au besoin, afin de centrer la couverture sur la plateforme de votre camion.

Quand la couverture se trouve dans la position désirée, tirez-la pour la mettre en position ouverte afin de bien serrer les pinces avant. **Lorsque vous tirez la couverture en position ouverte, assurez-vous de bien sécuriser les poignées de serrage arrière en position verrouillée afin d'éviter d'endommager votre couverture.**

Quand vous aurez resserré les pinces avant et que vos joints Q seront scellés, déployez la couverture et faites les ajustements nécessaires pour renforcer et sécuriser les pinces arrière.

**AVERTISSEMENT : Avant d'utiliser le véhicule, les pinces doivent être fixées de manière à ce que les lèvres de la pince maintiennent fermement la structure interne des parois de la plateforme.**

## Contenidos

### Componentes:

Todo viene preensamblado. No se necesitan componentes o herramientas para esta instalación. Las abrazaderas delantera y posterior son los principales componentes móviles. Asegúrese de tener 2 de cada uno sujetos al cobertor antes de comenzar la instalación.

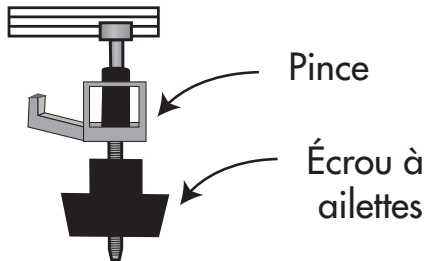

Mecanismo de abrazadera delantera deslizante

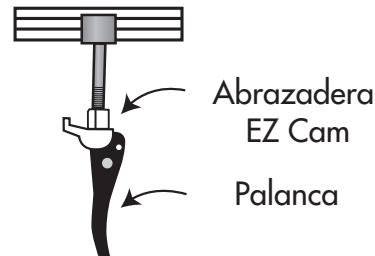

Mecanismo de abrazadera posterior EZ deslizante

### Pasos de instalación

**NOTA:** El uso real puede variar levemente de ilustraciones.

Centre el cobertor en la parte delantera de la caja y de los rieles laterales y empiece a ajustar las abrazaderas hasta que estén apretadas. **No ajuste por completo.** Repita la operación en el extremo opuesto de la camioneta.

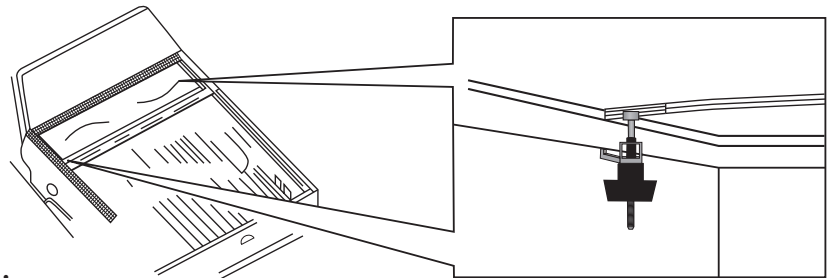

**Ajustar**  
"En el sentido contrario a las agujas del reloj"

**Aflojar**  
"En el sentido de las agujas del reloj"

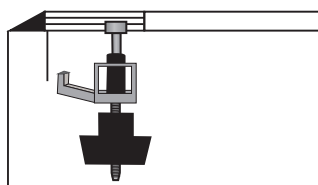

Ajuste la abrazadera delantera deslizante a la altura adecuada.

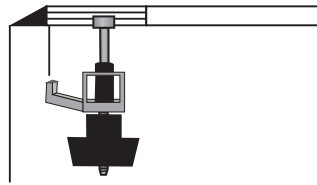

Deslice el soporte de la abrazadera delantera bajo el riel de la caja de la camioneta.

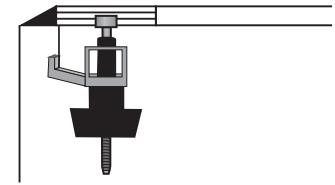

Gire la tuerca mariposa para ajustar la abrazadera lo suficiente (no muy fuerte).

Libere los sujetadores de cierre ubicados en la parte delantera del cobertor, lo que permitirá que este se despliegue. El cobertor tiene correas de sujeción con broches de apertura fácil para evitar que se dañe cuando se transportan cargas o cuando no está en el vehículo. **Si no se instalan adecuadamente las abrazaderas delanteras deslizantes, el cobertor podría salir volando, lo cual no está cubierto en la garantía del fabricante.**

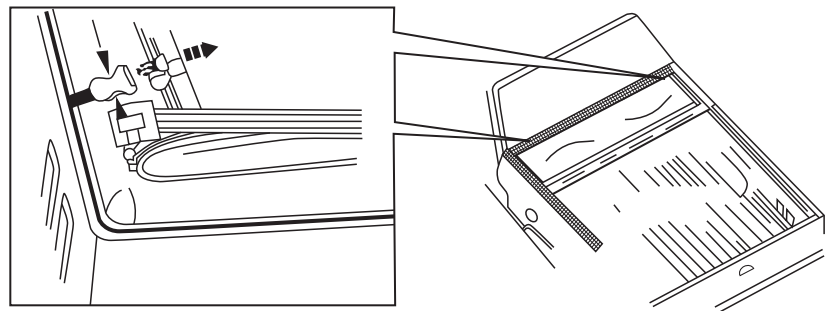

## Pasos de instalación

**NOTA:** El uso real puede variar levemente de ilustraciones.

Despliegue el cobertor por completo y empiece a ajustar las abrazaderas EZ posteriores en la parte trasera de la caja. Una vez más, asegúrese de que estén bien apretadas pero **no ajustadas por completo**. (Ambas abrazaderas delantera y posterior se ajustarán por completo en un paso posterior).

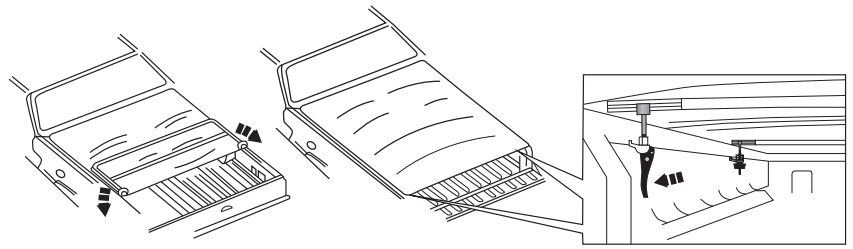

 **Ajustar**  
"En el sentido contrario a las agujas del reloj"

 **Aflojar**  
"En el sentido de las agujas del reloj"

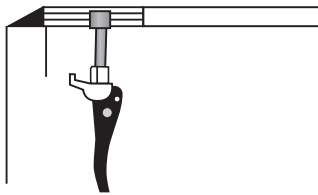

Gire la palanca hacia abajo desde la posición de almacenamiento. Ajuste las trabas a la altura adecuada.

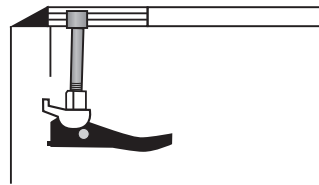

Deslice la palanca hasta el borde del riel de la caja del camión.

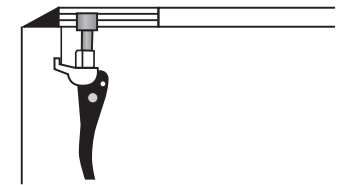

Gire la palanca hasta que quede bloqueada. Repita los mismos pasos para el lado opuesto.

Cierra la puerta posterior y asegúrese de que el cobertor se centre en el perímetro de la parte superior de la caja de la camioneta. Cuando esté seguro de que las abrazaderas están simplemente apretadas, debería ser capaz de ajustar gradualmente el cobertor de adelante hacia atrás o de lado a lado, según sea necesario para centrarlo en la caja de su camioneta.

Una vez que tenga el cobertor en la posición deseada, repliéguelo a la posición abierta, con el fin de ajustar firmemente las abrazaderas delanteras. **Al replegar el cobertor a la posición abierta, es importante que se asegure de fijar las manijas de sujeción posteriores en la posición de bloqueo para evitar daños en el cobertor.**

Una vez que haya ajustado las abrazaderas delanteras y sus juntas en Q estén selladas, despliegue el cobertor y haga los arreglos necesarios para ajustar y asegurar las abrazaderas traseras.

**ADVERTENCIA:** Antes de operar el vehículo, se deben asegurar las abrazaderas de manera que sus bordes aprieten bien la estructura de la superficie interna de la caja.

## Care and Cleaning

- **Wash only with mild soap & dry with a clean cloth.**  
Lávala sólo con jabón suave y séquela con un paño limpio.  
Laver exclusivement avec de l'eau savonneuse et sécher avec un chiffon propre.
- **Avoid the use of automatic "brush-style" car washes.**  
Evite el uso de lavacoches automáticos con cepillos.  
Éviter les stations de lavage de voitures à brosses.
- **Do not use cleaning solvents of any kind.**  
No utilice solventes de limpieza de ningún tipo.  
Ne pas utiliser de solvants.
- **Pressure car washes are okay as long as you hold the wand no closer than two feet from the cover.**  
Los lavacoches a presión son aceptables siempre que mantenga al vástago a más de dos pies de la cubierta.  
Le lavage à haute pression est acceptable, à condition que la buse du nettoyeur ne soit pas approchée à moins de cinquante centimètres de la couverture.
- **We recommend the same quality products normally used for vinyl tops to keep the cover clean. When using a protectant, be sure that it is water based.**  
Para mantener limpia la cubierta, recomendamos el uso de productos de calidad similar a los que se utilizan para limpiar superficies de vinilo. Cuando use productos protectores, asegúrese de que sean a base de agua.  
Nous recommandons les produits de qualité habituellement utilisés pour le nettoyage des toits en vinyle. Si un produit de protection est utilisé, s'assurer qu'il est à base aqueuse.

## Congratulations!

You have purchased one of the many quality Lund® branded products offered by Lund International, Inc. We take the utmost pride in our products and want you to enjoy years of satisfaction from your investment. We have made every effort to ensure that your product is top quality in terms of fit, durability, finish and ease of installation.

Usted ha comprado uno de los muchos productos de calidad ofrecidos por Lund® de marca productos ofrecidos por Lund International, Inc. Tomamos el orgullo extremo en nuestros productos y queremos que disfrute durante años de su inversión. Hemos hecho todos los lo posible para que su producto es de calidad superior en cuanto a ajuste, durabilidad, acabado y facilidad de la instalación.

Vous avez acheté un des nombreux produits de qualité offerts par Lund® marque produits offerts par Lund International, Inc. Nous sommes extrêmement fiers de nos produits et souhaitons que vous tiriez des années de satisfaction de votre investissement. Nous avons pris toutes les efforts pour s'assurer que votre produit est de qualité supérieure en termes de durabilité, de finition et la facilité de l'installation.

# LUND®

Lund International

800-241-7219 • Visit us at [lundinternational.com](http://lundinternational.com)

© 2016 Lund International, Inc. All rights reserved.

Lund® and the Lund® logo are trademarks of Lund International, Inc.

