



SIGNATURE OF QUALITY

# INSTRUCTIONS—INSTRUCCIONES—CONSIGNES

APPLICATION: 2006-2008 DODGE RAM 1500  
2006-2009 DODGE RAM 2500/3500

AUTOMOTIVE PRODUCTS, INC.

SPORTSMAN GRILLE GUARD

40-1950                      40-1955

ITEM	QUANTITY	DESCRIPTION	TOOLS NEEDED
1	1	GRILLE GUARD ASSY	18MM SOCKET
2,3	2	FRAME MOUNTING BRACKET DRIVER & PASSENGR SIDE	15MM SOCKET
4	2	UPPER MOUNTING BRACKETS	RATCHET
5,6	2	UPPER SUPPORT BRACKET DRIVER & PASSENGER SIDE	18MM WRENCH
7	6	M12 X 35MM HEX BOLTS	15MM WRENCH
8	12	M12 X 32MM OD FLAT WASHERS	6MM HEX KEY WRENCH
9	6	M12 LOCK WASHERS	TORQUE WRENCH
10	6	M12 HEX NUTS	
11	4	M10 HEX BOLTS	
12	8	M10 X 20MM OD FLAT WASHERS	
13	4	M10 LOCK WASHERS	
14	4	M10 HEX NUTS	
15	1	5MM HEX KEY	
16	4	M8 FLAT WASHERS	
17	2	M8 HEX SOCKET BUTTON HEAD SCREW	
18	2	M8 NYLON INSERT LOCK NUTS	
1	1	ASAMBLEA DEL PROTECTOR DE LA PARRILLA	DADO 18MM
2,3	2	SOPORTE DE MONTURA DEL CHASIS CHOFER & LADO DEL PASAJERO	DADO 15MM
4	2	SOPORTE DE MONTURA SUPERIOR	MATRACA
5,6	2	SOSTEN DE SOPORTE SUPERIOR CHOFER & LADO DEL PASAJERO	LLAVE 18MM
7	6	PERNO DE AOJO M12 X 35MM	LLAVE 15MM
8	12	RONDANAS PLANAS OD M12 X 32MM	LLAVE DOMINANTE DE AOJO 6MM
9	6	RONDANAS DE CANDADO M12	LLAVE DE TORCION
10	6	TUERCAS DE AOJO M12	
11	4	PERNO DE AOJO M10	
12	8	RONDANAS PLANAS OD M10 X 20MM	
13	4	TUERCAS DE AOJO M10	
14	4	RONDANAS DE CANDADO M10	
15	1	5MM HERRAMIENTA DOMINANTE HEXAGONAL	
16	4	RONDANAS PLANAS M8	
17	2	TORNILLO CABEZA DE BOTON DE AOJO DE DADO M8	
18	2	TUERCAS DE NYLON DE FIJACION MOVIBLE M8	
1	1	ASSEMBLAGE GRILLE DE PROTECTION	18MM DOUILLE
2,3	2	SUPPORT DE MONTAGE CHASSIS COTE CONDUCTEUR & PASSAGER	15MM DOUILLE
4	2	SUPPORTS DE MONTAGE SUPERIEURS	CLE A CLIQUET
5,6	2	SUPPORT DE FIXATION SUPERIEUR COTE CONDUCTEUR & PASSAGER	18MM CLE
7	6	M12 X 35MM BOULONS HEXAGONAUX	15MM CLE
8	12	M12 X 32MM DE RONDELLES PLATES	6MM CLE HEXAGONALE
9	6	M12 RONDELLES-FREIN	CLE DYNAMOMETRIQUE
10	6	M12 ECROUS HEXAGONAUX	
11	4	M10 BOULONS HEXAGONAUX	
12	8	M10 X 20MM DE RONDELLES PLATES	
13	4	M10 ECROUS HEXAGONAUX	
14	4	M10 RONDELLES-FREIN	
15	1	5MM OUTIL PRINCIPAL HEXAGONAL	
16	4	M8 RONDELLES PLATES	
17	2	M8 VIS A TETE BOUTON DOUILLE HEXAGONALE	
18	2	M8 ECROUS DE BLOCAGE AVEC INSERT NYLON	



Westin Automotive Products, Inc.  
5200 N. Irwindale Ave. Ste 220  
Irwindale, Ca 91706

Thank You for choosing Westin products  
For additional installation assistance please call  
Customer Service (800)793-7846



SIGNATURE OF QUALITY

# INSTRUCTIONS—INSTRUCCIONES—CONSIGNES

APPLICATION: 2006-2008 DODGE RAM 1500  
2006-2009 DODGE RAM 2500/3500

AUTOMOTIVE PRODUCTS, INC.

1. Remove the contents from box and check for damage. Verify that all parts are present. Read instructions carefully before installing.
2. Begin installation by removing the bottom front bumper valance by carefully removing the push clips.
3. Remove the two outer bumper nuts from the bumper mounting bracket. Attach the driver side mounting bracket to the bumper studs then secure with the factory nuts. Do not fully tighten at this time. (FIGURE 1)
4. Locate and remove the 8MM factory bolt located on the underside of the cross member supporting the vehicle radiator. Install one end of the upper mounting bracket to the cross member then secure with the factory bolt. Secure the top support bracket with the upper mounting bracket using (2) M12 bolts, (4) M12 flat washers, (2) M12 lock nuts, (1) M10 x 35mm hex bolt, (2) M10 flat washers, and (1) M10 lock nut. (FIGURE 2,3,4,5)
5. Repeat steps 2-4 for the passenger side.
6. Install grille guard assembly to lower mounting brackets using (6) M12 hex bolts, (12) M12 flat washers, (6) M12 lock washers, and (6) M12 hex bolts. Then using (2) M8 button head screws, (4) M8 flat washers, and (2) M8 nylon insert lock nuts to secure the grille guard to the upper support bracket. (FIGURE 1,6)
7. Tighten all hardware at this time. Torque values M8 10-15 ft-lbs, M10 20-30 ft-lbs, M12 25-40 ft-lbs.

## FINISH PROTECTION

Westin products have a high quality finish that must be cared for like any other exposed finish on the vehicle. Protect the finish with a non-abrasive automotive wax, (e.g. Pure Carnauba) on a regular basis. The use of any soap, polish or wax that contains an abrasive is detrimental, as the compounds scratch the finish and open it to corrosion.

1. Quite el contenido de la caja y el cheque para el daño. Verifique que todas partes son presentes. Lea instrucciones con cuidado antes de instalar.
2. Empiece instalación quitando la cenefa abundante, delantera e inferior por quitar con cuidado los clips de empujón.
3. Quite las dos tuercas abundantes exteriores de los parachoques que montan corchete. Conecte el lado de conductor que monta corchete a los sementales abundantes entonces asegura con las tuercas de la fábrica. No apriete completamente en este momento. (FIGURA 1)
4. Sitúe y quite el 8 cerrojo de la fábrica de MM situado en la cara inferior del miembro transversal que apoya el radiador de vehículo. Instale un fin del corchete creciente superior al miembro transversal entonces asegure con el cerrojo de la fábrica. Asegure el corchete primero de apoyo con el corchete creciente superior que utiliza (2) cerrojos M12, (4) M12 arandelas planas, (2) tuercas de cerradura M12, (1) M10 X 35 cerrojo de mal de ojo de Mm, (2) M10 arandelas planas, y (1) tuerca de cerradura M10. (FIGURA 2,3,4,5)
5. Repita pasos 2-4 para el lado de pasajero.
6. Instale la asamblea de guardia de rejilla para bajar montando corchetes que utilizan (6) cerrojos de mal de ojo M12, (12) M12 arandelas planas, (6) arandelas de cerradura M12, y (6) cerrojos de mal de ojo M12. Entonces utilizar (2) tornillos de cabeza de botón M8, (4) M8 arandelas planas, y (2) tuercas de cerradura de adición de nilón M8 para asegurar al guardia de rejilla al corchete superior del apoyo. (FIGURA 1,6)
7. Apriete todo hierros en este momento. El momento de torsión valora M8 10-15 p-lbs, M10 20-30 p-lbs, M12 25-40 p-lbs.

## PROTECCION DE TERMINADO

Productos Westin tienen un terminado de alta calidad que debe ser cuidado como cualquier otro terminado expuesto en el vehiculo. Proteje el terminado con una cera automotriz no-abresiva (e.g. Carnuba Pura) regularmente. El uso de cualquier jabon pulido o cera que contenga un abresivo es perjudicial ya que los conpuestos rayan el terminado y lo abren a corrosion.

1. Retirer le contenu de la boîte et vérifier qu'il n'y ait eu aucun dommage. Vérifier que toutes les pièces soient présentes. Lire attentivement les instructions avant de commencer.
2. Commencer l'installation en enlevant le bas de la jupe du pare-chocs avant en retirant soigneusement les clips.
3. Retirer les deux écrous externes du pare-chocs du support de montage du pare-chocs. Attacher le support de montage côté conducteur aux goujons du pare-chocs, puis fixer solidement avec les écrous d'origine. Ne pas serrer complètement pour l'instant. (FIGURE 1)
4. Localiser et retirer le boulon 8MM d'origine situé sur le dessous de la traverse soutenant le radiateur du véhicule. Installer une extrémité du support de montage supérieur à la traverse, puis fixer solidement avec le boulon d'origine. Fixer solidement le support de fixation supérieur au support de montage supérieur en utilisant (2) boulons M12, (4) rondelles plates M12, (2) écrous de blocage M12, (1) boulon hexagonal M10 x 35 mm, (2) rondelles plates M10 et (1) écrou de blocage M10. (FIGURE 2, 3, 4, 5)
5. Répéter étapes 2-4 pour le côté passager.
6. Installer l'assemblage de la grille de protection aux supports de montage inférieurs en utilisant (6) boulons hexagonaux M12, (12) rondelles plates M12, (6) rondelles-frein M12 et (6) boulons hexagonaux M12. Puis, utiliser (2) vis à tête bouton M8, (4) rondelles plates M8 et (2) écrous de blocage avec insert nylon M8 pour fixement solidement la grille de protection au support de fixation supérieur. (FIGURE 1, 6)
7. Serrer tout le matériel à cet instant. Valeurs de serrage : M8 10-15 ft-lbs, M10 20-30 ft-lbs, M12 25-40 ft-lbs.

## PROTECTION DE LA FINITION

Les produits Westin présentent une finition de haute qualité qui nécessite des soins comme toute autre finition extérieure du véhicule. Protégez la finition à l'aide d'une cire non abrasive pour automobiles (p. ex. Pure Carnauba) de façon régulière. L'utilisation de tout savon, pâte à polir ou cire contenant un abrasif est hautement déconseillée, car leurs composants égratignent la finition, la laissant ainsi vulnérable à la corrosion.



Westin Automotive Products, Inc.  
5200 N. Irwindale Ave. Ste 220  
Irwindale, Ca 91706

Thank You for choosing Westin products  
For additional installation assistance please call  
Customer Service (800)793-7846

# Westin

SIGNATURE OF QUALITY

## INSTRUCTIONS—INSTRUCCIONES—CONSIGNES

AUTOMOTIVE PRODUCTS, INC.

APPLICATION: 2006-2008 DODGE RAM 1500  
2006-2009 DODGE RAM 2500/3500

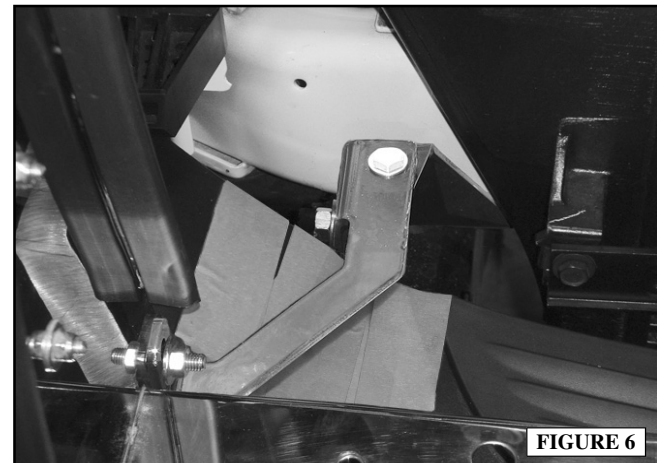
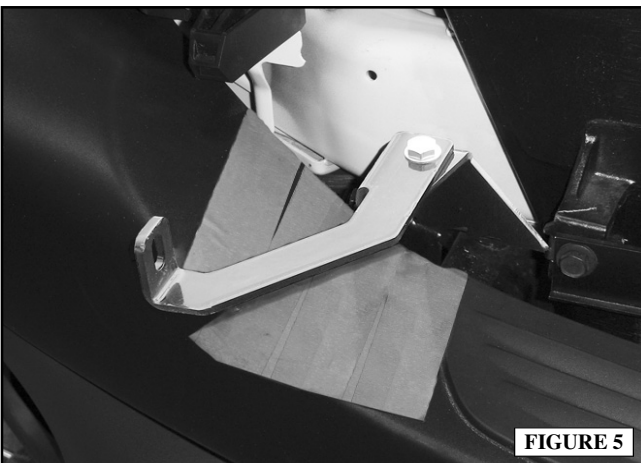
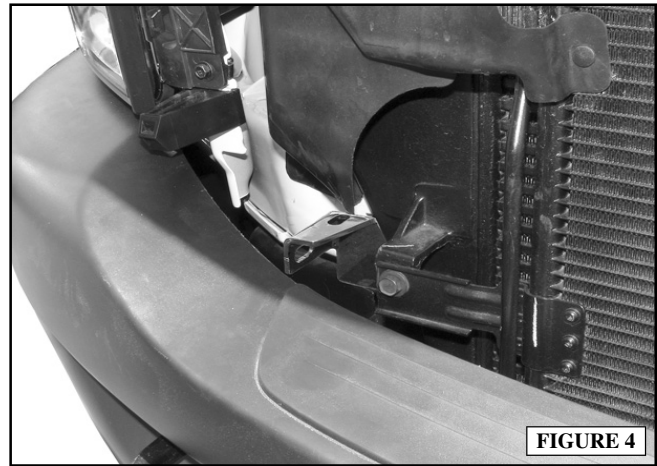
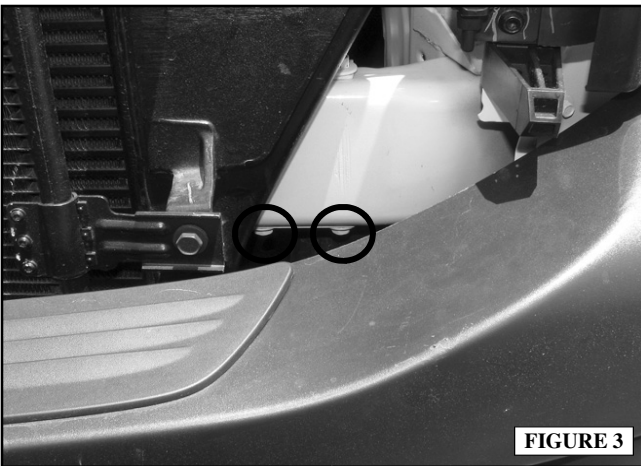
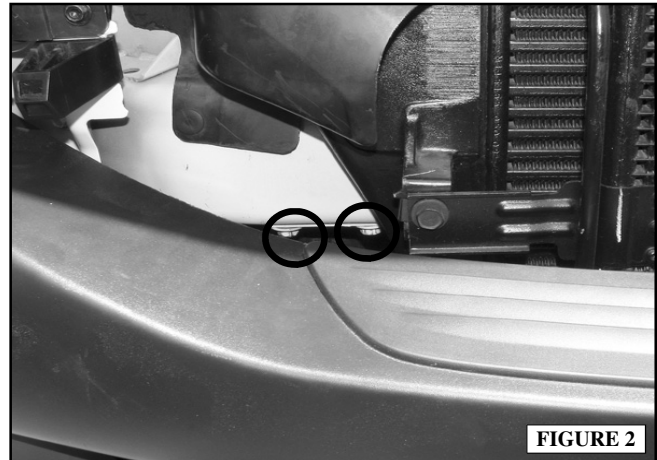
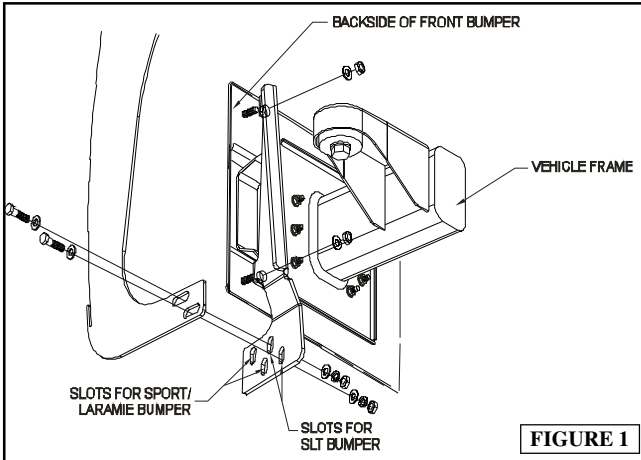
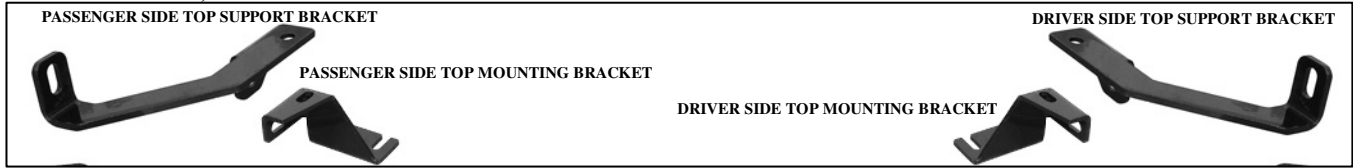

# Westin

SIGNATURE OF QUALITY

Westin Automotive Products, Inc.  
5200 N. Irwindale Ave. Ste 220  
Irwindale, Ca 91706

Thank You for choosing Westin products  
For additional installation assistance please call  
Customer Service (800)793-7846